

En spesifikk karakteristikk av FILIUS er „den lille lettvekteren“ i vårt utvalg av parasoller, - enkelheten! Det er akkurat den beskrivelsen som gjør den ekstremt allsidig og er en rask salgsvare. Uansett hvor man plasserer en FILIUS - på utendørsserveringer, på fortausområder, på salgssteder, i privathus, kommersielt eller som et dekorativt element - den harmoniserer med miljøet rundt seg.

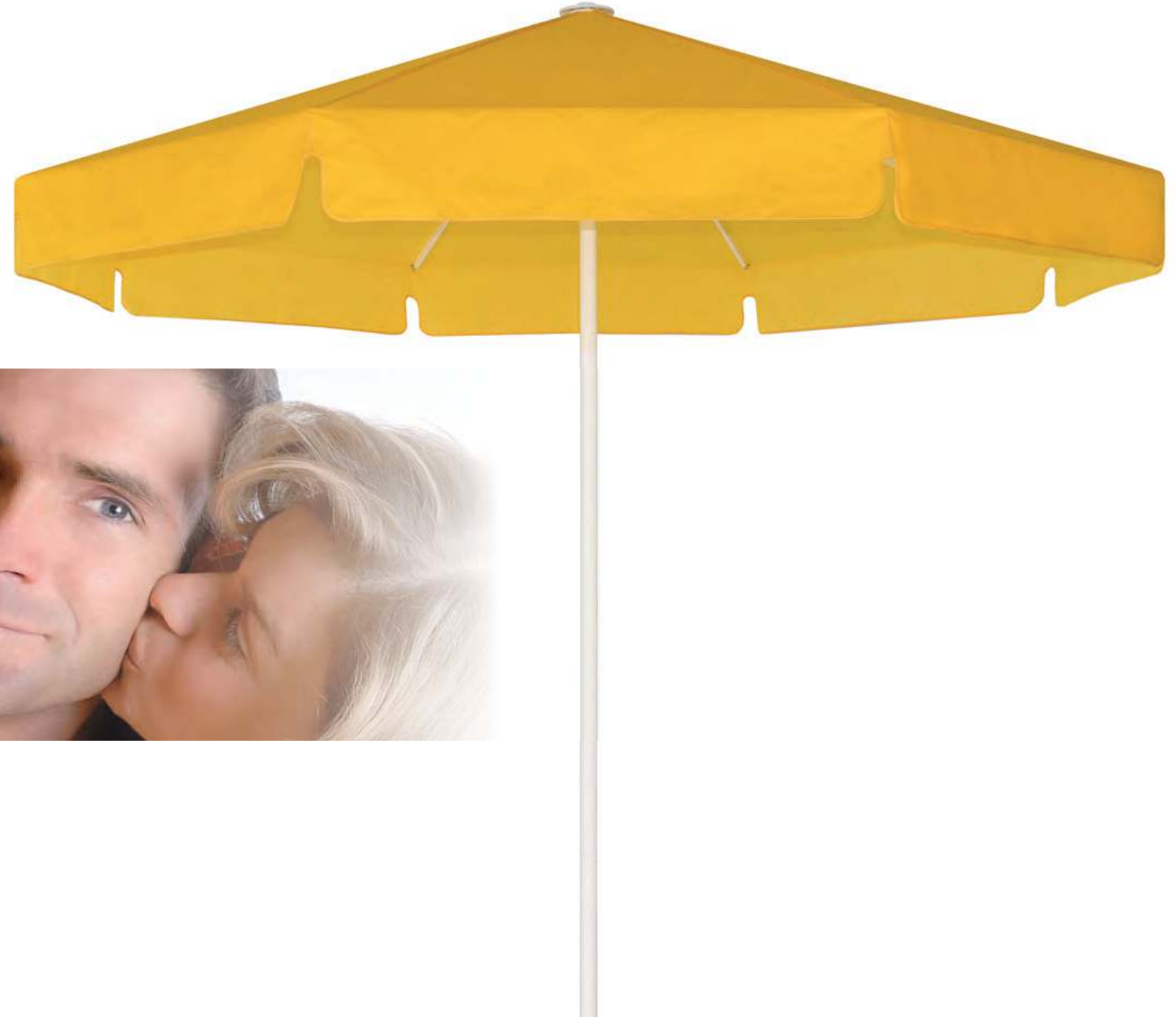

Små størrelser men topp kvalitetshåndarbeid

- robust aluminium-parasoll
- lett betjening
- med snortrekk eller sveiv
- rask, problemfri montering og demontering

MAY – Parasoller
made in Germany



Betjening

Filius er tilgjengelig i forskjellige varianter med snortrekk (FS) oder med sveiv (FK).

Rammeverk av høykvalitet

Spilene på våre parasoller er alle laget av høykvalitets legeringer, ekstruderte aluminiumsprofiler. Overflatene er elokserte og svært robuste. Tilgjengelige i Hvit RAL 9010, brun RAL 8019 eller sølv RAL 9006. Spesialfarger på forespørsel.

- mast Ø 55 x 2,5 mm
- spiledimensjoner 30 x 15 x 2 mm / 25 x 15 x 2 mm
- dimensjoner på støttestag 25 x 15 x 2 mm

Bevegelighet i ledd

Perfekt utførelse er et absolutt krav. Derfor er alle bevegelige akser utstyrt med bolter. Denne supre teknologien forsikrer maksimal stabilitet og slitestyrke i tillegg til enkel tilgjengelighet hvis reparasjon.

Topplate

Elegant, grasjos, meget praktisk. Kan skrues av. Farger som matcher rammeverk.

Duktyper

På grunn av et spesial selvstrammende teleskop-fjærsystem, holder duken seg fortsatt helt stram, selv etter mange års bruk. Duken kan enkelt og raskt byttes ved hjelp av et praktisk „krok“ system. For duk og dukfarger se fra s. 88.

Kappevalg

- uten kappe
- rett kappe

Når ikke i bruk

Overtrekket kan lett tres over parasollen ved dårlig vær.

Montering

- Ta parasollen ut av papphylsen.
- Fjern all innpakning.
- Plasser parasollmasten i foten. Det er alt - klar for bruk på et øyeblikk!

Tilleggsutstyr

- Sidevegger
- Vannrenner



Snortrekk



Sveiv



Mastfarger



Bevegelige deler



Topplate



Parasollduk



Uten kappe



Rett kappe



Lukke system



Modell FILIUS		Ø 3 m	Ø 3,5 m	Ø 4 m
Segmenter	Stk.	8	8	8
Areal	m ²	7	9	12
A	Høyde lukket posisjon, med kappe	cm	279	287
B	Høyde lukket posisjon, uten kappe	cm	259	267
C	Hodeklaring med kappe	cm	200	200
D	Hodeklaring uten kappe	cm	202	202
E	Høyde på kappe	cm	28	28
F	Bakkeklaring med kappe	cm	113	97
G	Bakkeklaring uten kappe	cm	93	77
H	Sveivhøyde	cm	92	92
Vekt uten innpakning	kg	12	15,5	17,5
Mast	mm	utvendig-Ø 55 (mast tykkelse 2,5)		
Innpakning	papphylse Ø 25 cm, lengde 307 cm, vekt 7,5 kg			

Oppgitte høyder er for parasoller som er montert i ankerør DMZ 118. Økningen i høyde for parasoller med andre installasjoner kan ses i listen nedenfor:

Flyttbar kryssfot:	DMZ 110 + 6 cm
Flyttbar fot:	DMZ 111 + 9 cm
Flyttbar fot:	DMZ 112 + 12 cm
Flyttbar fot:	DMZ 114 + 16 cm
Fot for feste til underlag:	DMZ 123 + 4 cm
Granittplate:	DMZ 141 + 10 cm

Minimum ballast anbefalt for bevegelig installasjon med 1 sett betongheller: 40 x 40 x 5 cm

Installasjons-fundament for alle FILIUS størrelser: 50 x 50 x 50 cm. Fundament må støpes i frostfri grunn og evt. forstørres dersom grunnforholdene er ustabile.

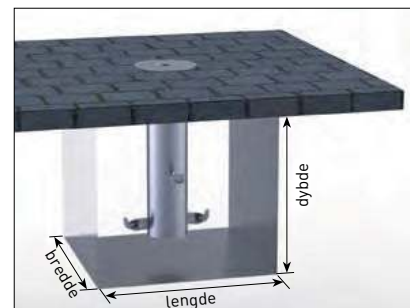

bilde til høyre
3D illustrasjon av installasjonsfundament med topplate for vinterbeskyttelse.

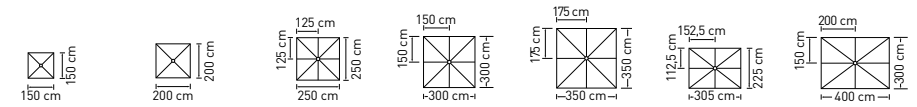

1,5 x 1,5 m	2 x 2 m	2,5 x 2,5 m	3 x 3 m	3,5 x 3,5 m	2,25 x 3,05 m	3 x 4 m
4	4	8	8	8	8	8
2,25	4	6,25	9	12	7	12
259	274	280	289	295	279	290
259	254	260	269	275	259	270
200	200	200	200	200	208	208
220	202	202	202	202	210	210
23	23	28	28	28	28	28
148	120	94	63	32	80	30
148	100	74	43	12	60	10
70	92	92	92	92	92	92
15	16	18	15	16	15	16,5
utvendig-Ø 55 (mast tykkelse 2,5)						
papphylse Ø 25 cm, lengde 307 cm, vekt 7,5 kg						

Mellom- og eller spesialstørrelse på forespørsel.

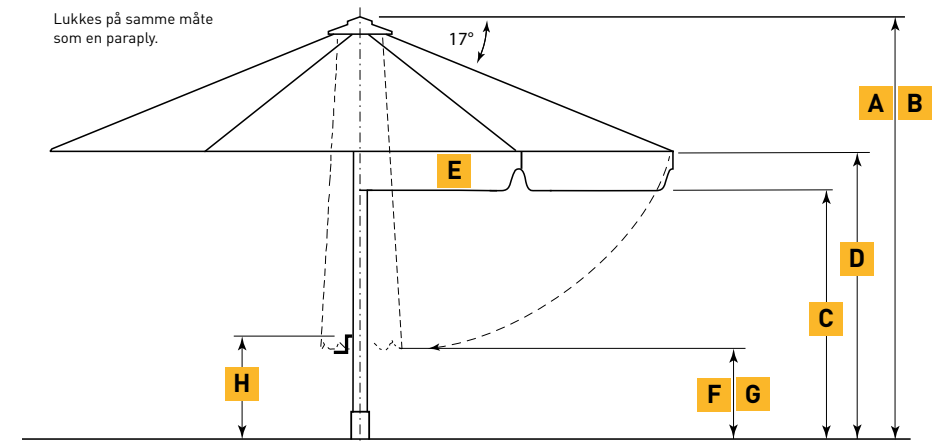

Overtrekk

i Airtex. Oppgi parasoll-størrelse.

Art. No. **FA130**

Vannrenne

i Airtex, med aluminiumsstenger for stabilitet. Kan bare benyttes med „rett kappe“.

Art. No. **XA141**

Holder for sidevegger og vannrenne

Anbefalt 1 stk. pr spile.

Art. No. **FA140**

Forlengelse av masten

Oppgi ønsket lengde i cm. (max. 50 cm).

Lakking av rammeverk

Oppgi ønsket RAL-farge.

Duktrekk PVC-Era

ca. 380g/m²

Sidevegger

stoff i Airtex, se fra s. 86.



FA130



XA141



FA140



Et omfattende utvalg av tilbehør, gjør det mulig for deg å utstyre din FILIUS etter dine ønsker. Ønsker du deg en spesiell farge, kanskje sidevegger eller vannrenne? Ikke noe problem. Velg det som passer din smak.



FILIUS, FK 3 x 3 m



FILIUS, FK 3 x 3 m



FILIUS, FK 3,5 x 3,5 m



FILIUS, FK 2,25 x 3,05 m



FILIUS, FK 3 x 3 m



FILIUS, FK Ø 3 m

Kryssfot

for 1 sett med betongheller, monteres med skruer, uten heller, galvanisert, 83 x 83 cm, vekt 4,5 kg, total høyde 28 cm.

Art. No. **DMZ110**



DMZ110

Flyttbar fot uten betongheller for 1 sett med betongheller, galvanisert, 83 x 83 cm, vekt 22 kg, høyde på ramme x= 5 cm, total høyde 31 cm.

Art. No. **DMZ111**



DMZ111

Flyttbar fot med 4 diagonale støtteskruer for avretting uten heller, galvanisert, for 1 sett med betongheller, 83 x 83 cm, vekt 23 kg, total høyde min. 34 cm, max. 38 cm.

Art. No. **DMZ112**



DMZ112

Flyttbar fot med hjul og valser som tåler belastning, samt bremses, uten heller, for 2 sett med betong heller, galvanisert, 83 x 83 cm, vekt ca 23 kg, total høyde 38 cm, diameter på hjul 5 cm. NB: Følsom for vind!

Art. No. **DMZ114**



DMZ114

Tyveriplugg

hengelås og tyveriplugg av Edelstål. Passende for masttykkelse Ø 55mm.

Art. No. **200194**



200194

Hengelås i edelstål

40 mm bredde

Art. No. **350063**

Betongheller

1 sett = 4 heller hver på 40 x 40 x 5 cm, vekt pr. helle ca. 18 kg.

Art. No. **XZ40**

Granitt fot

Ø ca. 70 cm, 2-delt, rund, høyde ca. 10 cm, grau, gråpolert, 4 forsenede håndtak, rustfritt stål, vekt 100 kg.

Art. No. **DMZ141**



DMZ141

XZ40

Gatestolpe

inkl. vekt, gummierte hjul, rør i edelstål, farge antrasittgrå, 75 x 75 cm, vekt 100 kg.

Art. No. **DMZ208**



DMZ208



DMZ208

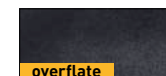

overflate

Spesialvarer (ikke lagervare)

Flyttbar fot med hylse Overdel DMZ118.

Totalhøyde er passende til terrassegulv med 1 standard betonghelle, 40 x 40 x 5 cm, forsinket, 83 x 83 cm.

Art. No. **DMZ208**



DMZ208

Flyttbar fot med hylse overdel DMZ118,

lik DMZ208, men låsbar.

Art. No. **DMZ209**

Flyttbar fot med hengslet hylse overdel DMZ150.

Totalhøyde passende til terrasegulv med 1 standard betonghelle 40 x 40 x 5 cm, forsinket, 83 x 83 cm.

Art. No. **DMZ210**



DMZ210

Flyttbar fot med hylse overdel DMZ150

lik DMZ210, men låsbar.

Art. No. **DMZ211**



Monteringshylse for nedstøp i betong

2 deler, avtagbar øvre del, galvanisert, vekt 4.7 kg
inkludert topp plate for vinterbeskyttelse,
a= 25 cm, b= 29 cm, x= Ø 8 cm, y=15 cm.

Art. No. **DMZ118**

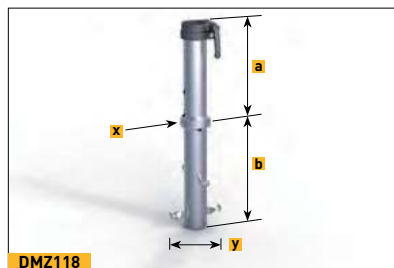

Monteringshylse for nedstøp i betong

samme som DMZ118,
men med låsbar tyveri-plugg.

Art. No. **DMZ119**

Monteringshylse med hengsel for nedstøping i betong

Avtagbar overdel, forsinket, vekt 5 kg,
inkl. dekkskive for vinterovertrekk,
a=26 cm, b=20 cm, x=12 cm, y=14 cm, z=14,5 cm.
Gjennomgangsboring for el-installasjoner Ø 5 cm.

Art. No. **DMZ150**



Monteringshylse med hengsel for nedstøping i betong

lik DMZ 150, men låsbar med tyverisikring 200194.

Art. No. **DMZ151**

Monteringshylse for nedstøp i betong til forborret hull,

2 deler, avtagbar øvre del, galvanisert, vekt 18 kg, nedre
del av hylse, 50 x 50 mm,
str. på forborret hull Ø 71 mm eller mer,
a= 25 cm, b= 28,5 cm, x= Ø 8 cm, y= □ 5 x 5 cm.

Art. No. **DMZ146**



Monteringshylse for nedstøp i betong

samme som DMZ146,
men med låsbar tyveri-plugg.

Art. No. **DMZ147**

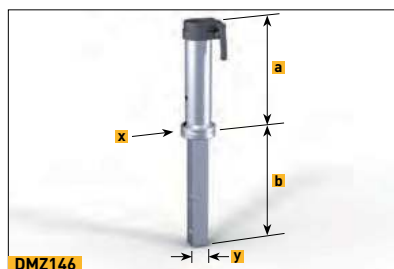

venstre:
3-dimensjonal visning av
installasjon med „anti snuble“
overflate, for vinter beskyt-
telse.

Veggfeste

galvanisert, vekt 5,5 kg,
nedre del av monteringskonsoll er festet på nedre
del av veggbrakett.
Veggplate 30 x 16 cm, x= 20 cm, t= 0,6 cm.

Artikelnr. **DMZ125**



Veggfeste med øvre del av monteringshylse DMZ118

galvanisert, vekt 6,5 kg,
veggplate 30 x 16 cm, x= 20 cm, t= 0,6 cm.

Artikelnr. **DMZ170**



Fot for feste til underlag

galvanisert, vekt 18 kg,
a= 27,5 cm, x= 30 cm, t= 1 cm, z= Ø 18 cm.

Artikelnr. **DMZ123**

Fot for feste til underlag

samme som DMZ123,
men med låsbar tyveri-plugg.

Artikelnr. **DMZ124**



Spesialvarer (ikke lagervare)

Fot for feste til underlag, med hengsel og hylse, DMZ150

Totalhøyde passende til terrassegulv, festeklart,
forsinket, bunnplate 30 x 30 cm.

Artikelnr. **DMZ127**

Fot for feste til underlag, med hengsel og hylse, DMZ150

lik DMZ127, men låsbar med tyverisikring.

Artikelnr. **DMZ128**

Fot for feste til underlag, DMZ119

Totalhøyde passende til terrassegulv, festeklart,
forsinket, bunnplate 30 x 30 cm.

Artikelnr. **DMZ129**

Fot for feste til underlag, DMZ119

lik DMZ129, men låsbar med tyverisikring.

Artikelnr. **DMZ130**

